

MOREK

Creating a better future for You



***Morek AC nabíjecí stanice
Instalační návod***

ev.morek.eu

Nnabíjecí stanice není určena jen pro domácí použití. Můžete si najít model a řešení i pro bytový dům, parkoviště nebo komerční budovy.

Chytré nabíjení (WiFi, LAN nebo možnost 4G)

Lze použít soukromě, ale i pro bytový dům nebo v práci. Nabíjejte a sdílejte. Výborné řešení i pro veřejné použití při využití webové aplikace.

Plug & charge

Pro domácí použití. Nabíječka není online a nemá chytré funkce.



***Chytrá nabíječka
3.8" LCD display
LAN, WiFi, RFID
5m kabel
Type 2 konektor***



***Chytrá nabíječka
3.8" LCD display
LAN, WiFi, RFID
bez kabelu
Type 2 zásuvka***



***Plug & Charge
LED indikátor
5m kabel
Type 2 konektor***





Proces instalace je zjednodušen pro maximální efektivitu. Nabíječka Vám přijde v základním nastavení a případné nastavení přes aplikaci je jednoduché.





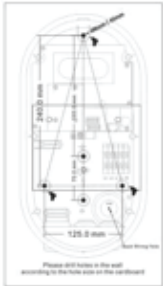
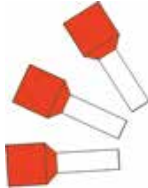





Obsah

<i>Co je v balení</i>	2
<i>Nářadí potřebné k instalaci</i>	3
<i>Pokyny k instalaci</i>	5
<i>Uživatelské rozhraní</i>	7
<i>Postup nabíjení</i>	8
<i>Popis displeje</i>	9
<i>Downgrade na model Plug&Charge</i>	13
<i>LED indikátor</i>	14
<i>Řešení problémů</i>	15
<i>Údržba</i>	16
<i>Bezpečnostní poznámky</i>	17

Co je v balení

<p><i>Pokyny k instalaci</i></p> 	<p><i>Izolovaná dutinka a konektor</i></p> 	<p><i>Voděodolné těsnění</i></p> 
<p><i>Hmožděnka 8x40mm</i></p> 	<p><i>Šroub 5x40mm</i></p> 	

Nářadí potřebné k instalaci

<p><i>Metr</i></p> 	<p><i>Vrtačka</i></p> 	<p><i>Kladivo</i></p> 
<p><i>Plochý šroubovák</i></p> 	<p><i>Křížový šroubovák</i></p> 	<p><i>Odizolovací kleště</i></p> 
<p><i>Nůž</i></p> 	<p><i>Vrták 8mm</i></p> 	

Pokyny k instalaci

Vyvrtejte díry pro uchycení nabíječky dle šablony na krabici a do vyvrtaných děr dejte hmožděnky.

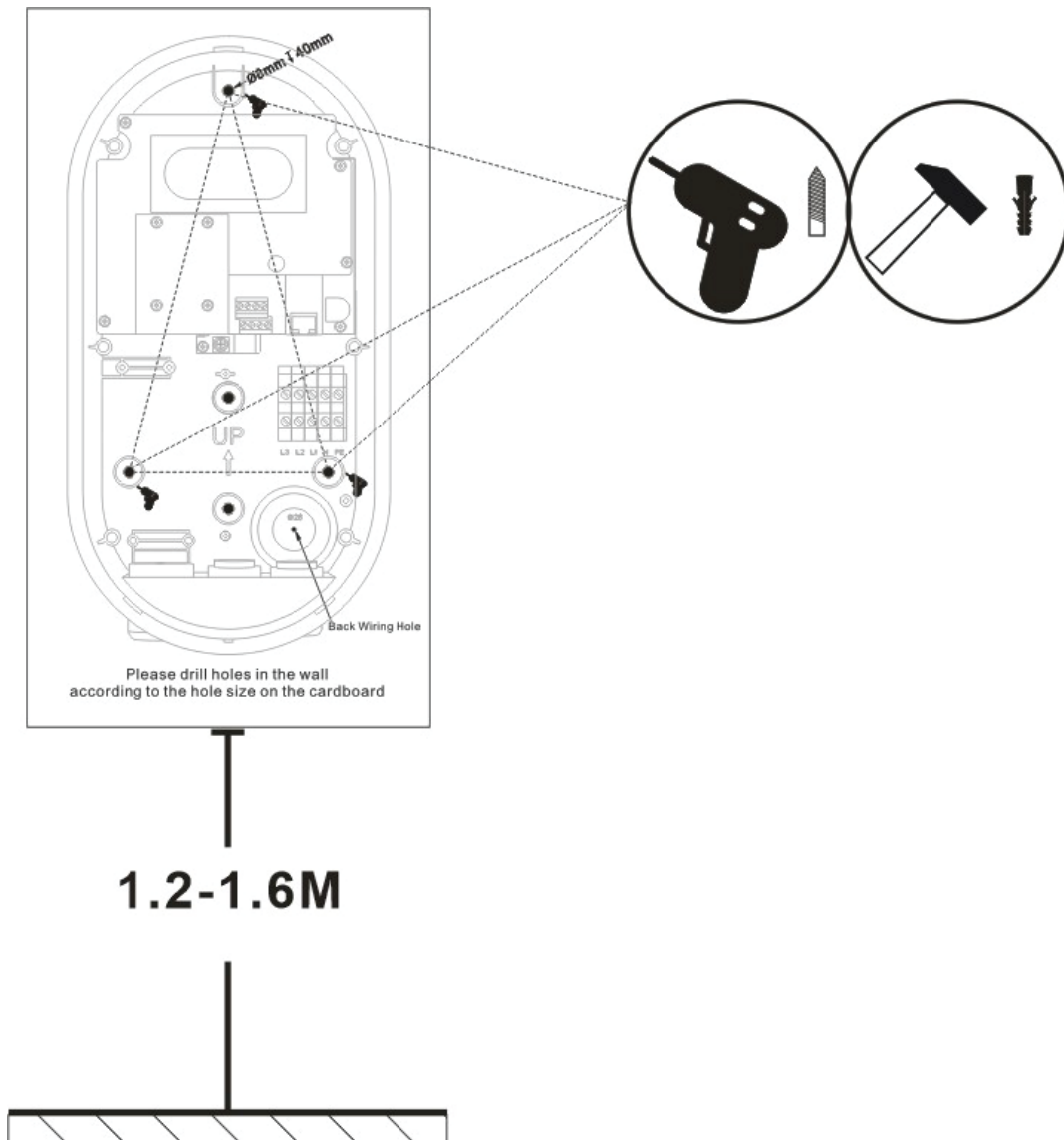

Pokyny k instalaci

Otevřete kryt - lehce a opatrně zastrčte uchycení nabíječky zpět od horní části pomocí šroubováku.



Press the two barbs under the machine and take out the decorative cover.

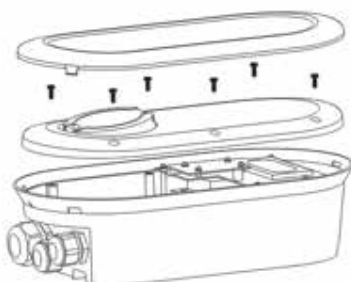

Loosen the six screws of the cover and take out the cover.

Upevněte nabíječku na zed' pomocí šroubu a těsnící podložky.

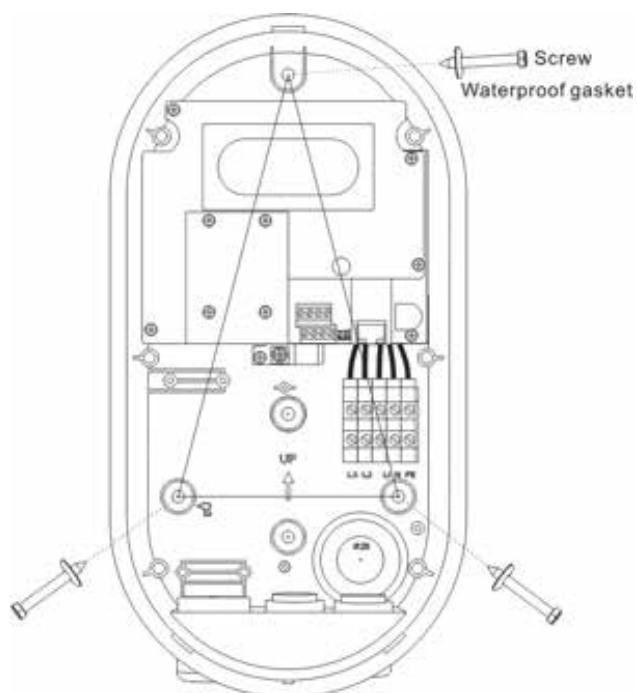

Pokyny k instalaci

Schéma kabelů, Schéma zapojení

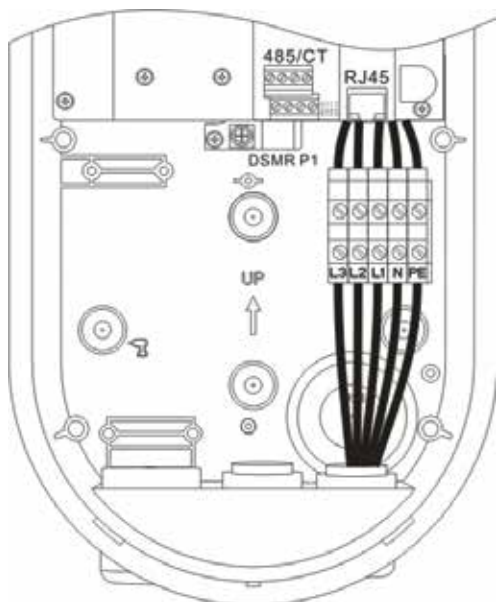

Velikost kabelu a hodnota proudu

Jedno fáz (A)	Tří záz (A)	Průřez kabelu v (mm ²)
17,5	15,5	1,5
24	21	2,5
32	28	4,0
41	36	6,0
57	50	10,0

*** Tato tabulka slouží pouze jako vodítka. Pro přesné hodnoty se prosím obraťte na Vašeho dodavatele kabelů.**

Přišroubujte a zacvakněte zpět vrchní kryt.

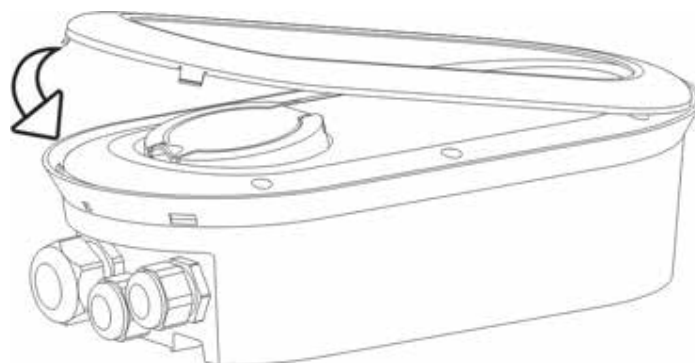

Postup - Uživatelské rozhraní

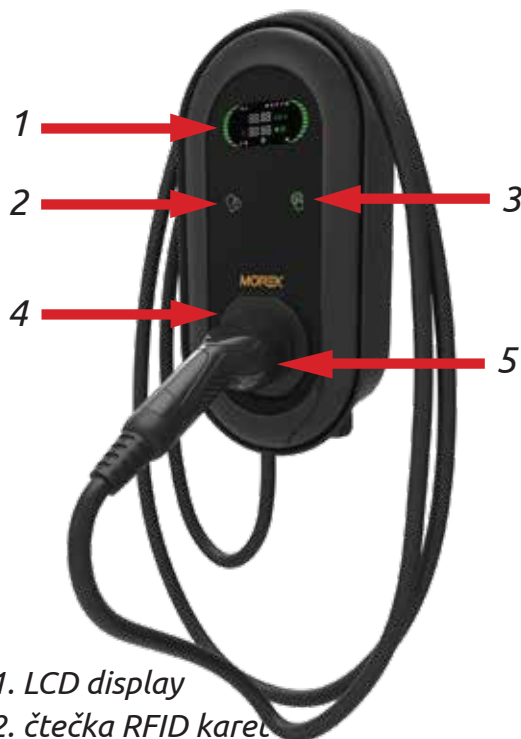

- 1. LCD display
- 2. čtečka RFID karet
- 3. Tlačítko
- 4. Držák konektoru
- 5. Type 2 zásuvka

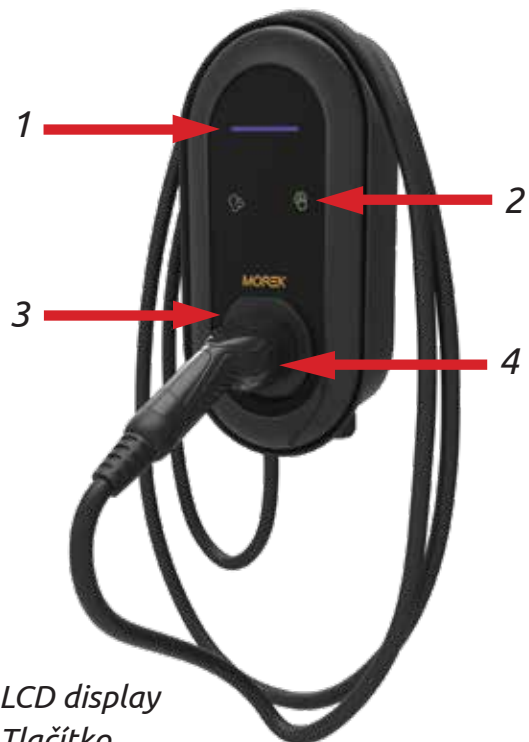

- 1. LCD display
- 2. Tlačítko
- 3. Držák konektoru
- 4. Type 2 zásuvka



- 1. LCD display
- 2. Čtečka RFID karet
- 3. Tlačítko
- 4. Type 2 zásuvka

Postup - Nabíjení

Powered by Vonktech

Nabíječka má nastavené výchozí propojení s Vonktech OCPP servrem. Toto spojení poskytuje extra funkce pro majitele nabíječky. Ovládání nabíjení je zdarma. Ostatní funkce a ceny jsou uvedeny v ceníku.

Nabíjení

- Připojte auto
- Když je nabíječka připravena, povolte nabíjení přes aplikaci
- Ukončete nabíjení
- Odpojte auto

Nabíjení pomocí RFID karty

Pro zahájení nabíjení:

- Připojte auto
- Přiložte kartu k čtečce

Pro ukončení nabíjení:

- Přiložte kartu k čtečce
- Odpojte auto

Nabíjení Plug and Charge

Pro zahájení nabíjení:

- Připojte auto

Pro ukončení nabíjení:

- Odpojte auto

Popis displeje

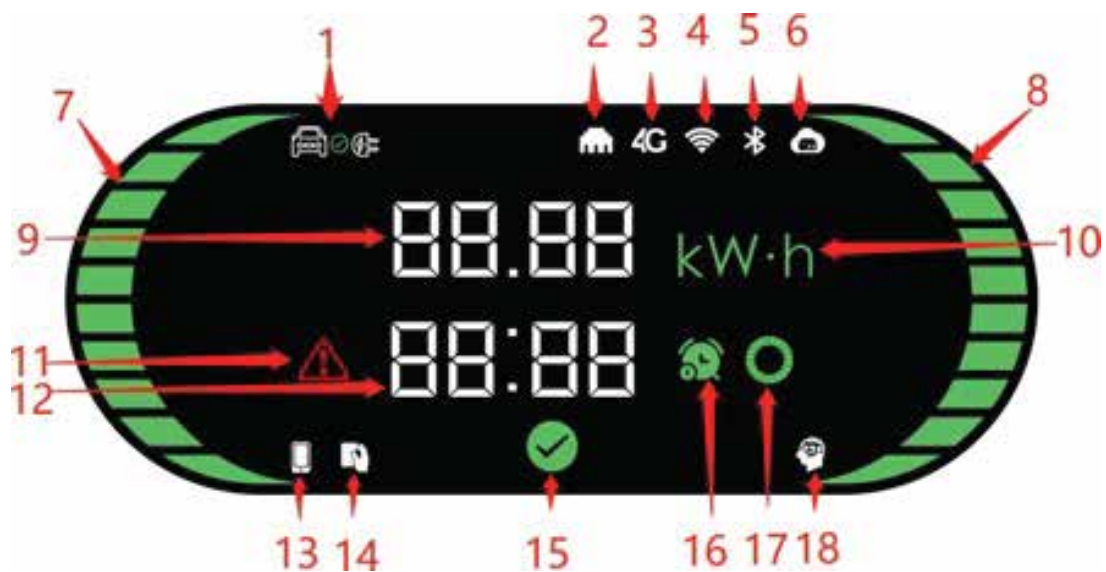

- | | |
|--------------------------------|------------------------------------|
| 1. Auto připojeno | 10. TIndikátor zapnuto/vypnuto |
| 2. LAN | 11. Indikátor chyb |
| 3. 4G | 12. Čas a kod chyby |
| 4. WiFi | 13. Indikátor propojení s aplikací |
| 5. Bluetooth | 14. RFID indikátor |
| 6. CMS | 15. Indikátor dostupnosti |
| 7. Levý ukazatel stavu | 16. Indikátor doby nabíjení |
| 8. Pravý ukazatel stavu | 17. Indikátor stavu |
| 9. Hodnoty energie nebo proudu | 18. Indikátor chytrého nabíjení |

Dostupnost - stav nabíječky K dispozici

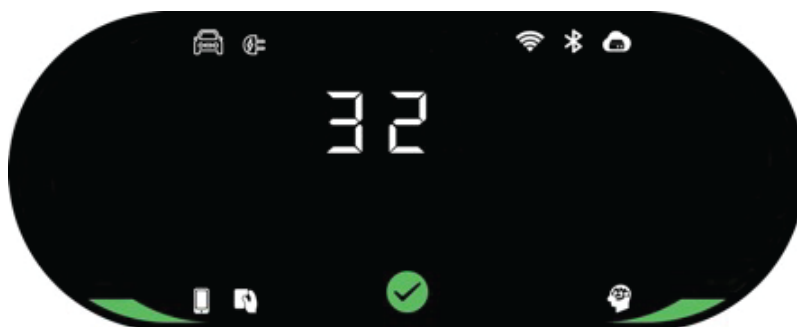

Naní připojeno k autu
Aktuální proud (A)
Jeden ukazatel vpravo a vlevo značí jednofázovou nabíječku
Tři ukazatele vpravo a vlevo značí třífázovou nabíječku

Popis displeje

Připravuje se - Stav nabíječky Připravuje se

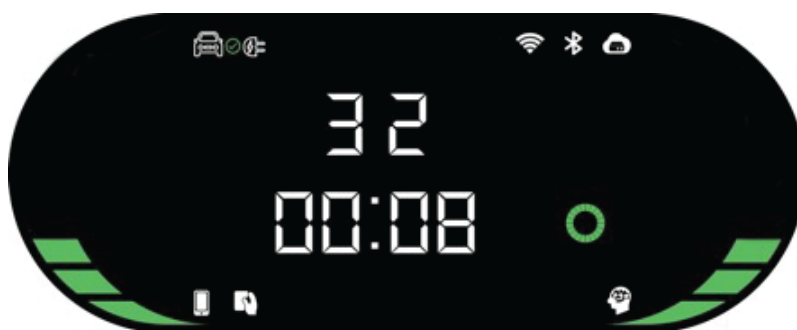

*Zahajte nabíjení
Proud (A)
Čas (minuty)*

Nabíjení - stav nabíječky Nabíjení

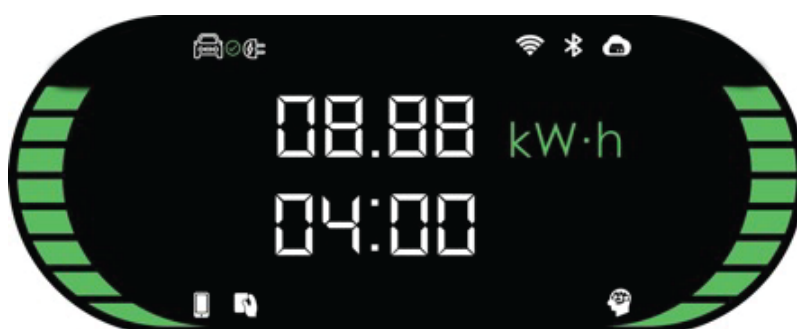

*Ukazatek síly nabíjení (kW), ukazatel spotřebované energie (kWh)
Ukazatel délky nabíjení (minuty)
Levý a pravý ukazatel ukazuje nabíjení*

Popis displeje

Pozastaveno - Stav nabíječky Pozastaveno

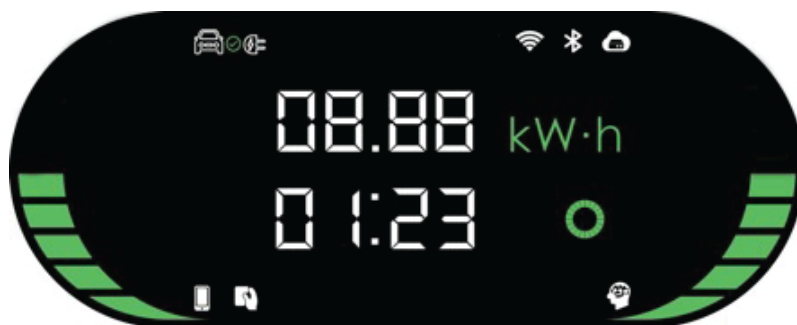

*Nabíjení pozastaveno
Ukazatel spotřebované energie (kWh)
Ukazatel délky nabíjení (minuty)
Ukazatel Čekám*

Ukončené nabíjení - Status nabíječky Ukončené nabíjení

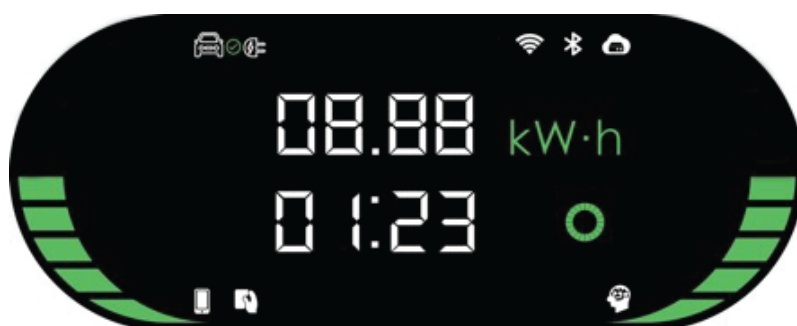

*Nabíjení bylo ukončeno
Ukazatel spotřebované energie (kWh)
Ukazatel délky nabíjení (minuty)*

Popis displeje

Rezervace - Stav nabíječky Rezervace

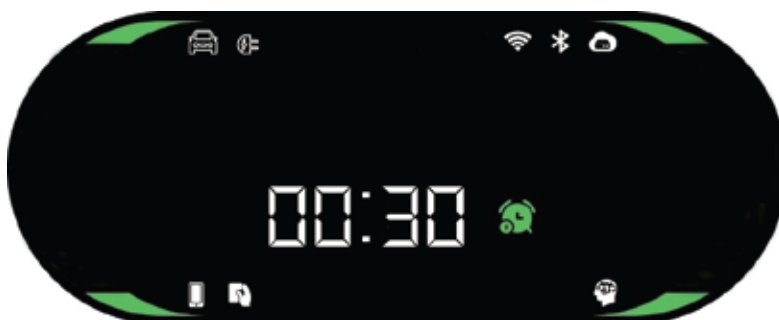

*Rezervace nabíjení
Ukazatel délky rezervace (minuty)*

Ukončené nabíjení - Status nabíječky Ukončené nabíjení

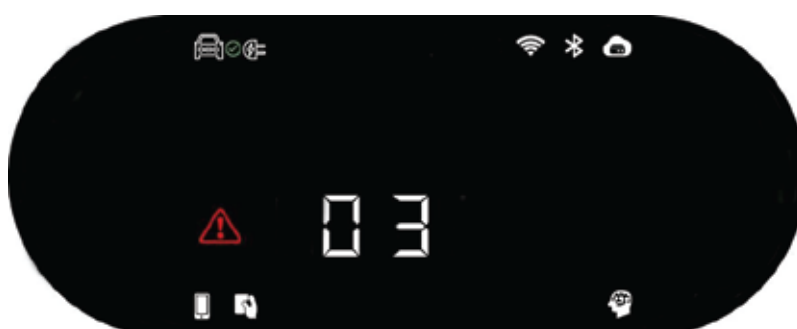

- Chyba
- Chybový kod určí typ závady
- o seznam chyb je v návodu

Plug&Charge model úprava výkonu

Plug&Charge model nemá možnosti ovládání. Pro úpravu výkonu použijte DIP přepínač nebo můžete třífázovou nabíječku připojit jednofázově.



Změna výstupního výkonu

DIP přepínač je umístěn pod displejem uvnitř nabíječky.



Pro přepnutí je nutné sundat vrchní kryt a najít přepínač dle obrázku.

Pro změnu výkonu z 22kW na 11kW je potřeba přepnout druhou páčku dolů. Pro změnu z 11kW (nebo 22kW) na 7,4kW stačí nabíječku připojit jednofázově.

Pro jednofázové připojení je maximální výstupní proud 32A. Pro změnu na 16A použijte druhou pozici na přepínači.



Na obrázku je vidět nabíječka s vlastním elektroměrem. Při použití elektroměru je potřeba mít přepínač na pozici 3 nahoru. **Pokud je nabíječka bez elektroměru, tato pozice musí být vždy v poloze dolů.**

LED indikátor

Světelná signalizace	Vysvětlení
Žlutá	Mod aplikace: není připojeno k autu a není spojeno s poskytovatelem
Zelená	Mod aplikace: není připojeno k autu a je spojeno s poskytovatelem RFID nebo Plug&Charge mod: není připojeno k autu
Modré blikání	Připojeno k autu
Pomalé zelené blikání	Probíhá rezervace
Modrá	Nabíjení
Modré blikání	Nabíjení ukončeno
Červená	Nedostupné
Červené blikání rychlé	Firmware update
1 červené bliknutí	Chyba: kod 1
2 červené bliknutí	Chyba: kod 2
3 červené bliknutí	Chyba: kod 3
4 červené bliknutí	Chyba: kod 4
5 červených bliknutí	Chyba: kod 5
6 červených bliknutí	Chyba: kod 6
7 červených bliknutí	Chyba: kod 7

Poradce při potížích

Chybové hlášky a popis	Návrh řešení
1 Únik	<ul style="list-style-type: none"> • Zkontrolujte jestli konektor nebo kabel není poškozený nebo mokrý • Obnovte po vytažení adaptéru
2 Přepětí	<ul style="list-style-type: none"> • Zkontrolujte jestli je konektor zapojený správně • Zkontrolujte zda je OBC v normě.
3 Uzemění odpojeno	<ul style="list-style-type: none"> • Nabíječka není uzemněna; Je potřeba zkontrolovat napájecí kabel
4 Přepětí nebo podpětí	<ul style="list-style-type: none"> • Zkontrolujte zda je napájecí kabel zapojený správně • Zkontrolujte zda vstupní proud není moc velký
5 Chyba stykače	<ul style="list-style-type: none"> • Zkontrolujte zda je stykač zapojen správně
6 CP mimo hodnoty	<ul style="list-style-type: none"> • Zkontrolujte zda je nabíjecí konektor zapojený do auta • Odpojte a znovu připojte nabíjecí konektor
7 Chyba elektronického zámku	<ul style="list-style-type: none"> • Zkontrolujte zda je elektronický zámek zapojen správně

Údržba

Aby byl zajištěn dlouhodobý stabilní provoz zařízení, provádějte pravidelně (ideálně každý měsíc) jako kontrolu a údržbu.

- a) Údržbu by měl provádět proškolená osoba.*
- b) Zkontrolujte zda je zařízení správně a bezpečně uzemněno.*
- c) Zkontrolujte, zda se v okolí nabíjecí hromady nevyskytují potenciální bezpečnostní rizika, například zda v blízkosti nabíjecí stanice nejsou vysoké teploty, koroze nebo hořlavé a výbušné předměty.*
- d) Zkontrolujte zda jsou připojovací části v pořádku a že zde nedochází k nějakým problémům.*

Zkontrolujte zda nejsou koncové body uvolněny

Před instalací, údržbou a provozem si pozorně přečtěte, abyste pochopili správné použití zařízení!

Dodržujte prosím bezpečnostní pokyny; jinak může dojít k ohrožení života, zranění a poškození zařízení, dodavatel nemůže přijmout žádnou odpovědnost za nároky z toho vyplývající.

- Tento návod popisuje instalaci, používání a údržbu nabíječky. Tento návod je určený pro osoby vyškolené k instalaci a údržbě.*
- Text a obrázky v této uživatelské příručce jsou obecným vysvětlením pro tento typ zařízení a skutečný produkt může být v některých detailech odlišný.*

Bezpečnostní pokyny

Nenechávejte hořlave nebo výbušné látky v blízkosti nabíječky. Hrozí nebezpečí výbuchu.

Zapojení nabíječky by měla dělat vyškolená osoba.

Ujistěte se, že přívodní kabel je odpojený před instalací nabíječky.

Zemní svorka pro nabíječku musí být připojena správně. Jinak hrozí nebezpečí zkratu.

Přívodní kabel nabíječky musí být bezpečně připevněn, jinak hrozí poškození zařízení.

Uvnitř nabíječky nenechávejte žádné kovové části, jinak hrozí poškození zařízení.

Nezletilým osobám je přísně zakázáno přibližovat se k nabíječce, aby nedošlo ke zranění.

Nabíjení je zakázáno pokud nabíječka nebo auto ukazuje chybu.

Je přísně zakázáno používat nabíječku, pokud jsou nabíjecí adaptér nebo nabíjecí kabely vadné, prasklé, opotřebené nebo rozbité nebo jsou nabíjecí kabely odkryté. Pokud nějaké najdete, kontaktujte instalační firmu.

Auto je možné nabíjet jen pokud je motor vypnutý a auto je zabržděné.

Výměna příslušenství musí být provedena kvalifikovaným personálem, je zakázáno ponechat v ovladači kovy nebo kovy; jinak může dojít k nebezpečným výbuchům a požáru.

Doporučuje se provádět rutinní bezpečnostní kontroly nabíječek alespoň jednou týdně.

Nabíjecí konektor udržujte v čistotě a suchu. V případě namočení vysušte.

Ovládání nabíjení je snadné, efektivní a všestranné.

Správa nabíjení může být jak přímo na místě, tak i přes vzdálenou správu přes jeden ovládací systém. Nabíječky je možné instalovat jak na zed', tak i na stojan.

Ovládání nabíjení je snadné, efektivní a všestranné.

Správa nabíjen může být jak přímo na místě, tak i přes vzdálenou správu přes jeden ovládací systém. Nabíječky je možné instalovat jak na zeď, tak i na stojan.



Morek Finsko



Morek Estonsko



Morek Lotyšsko



Morek Litva



Morek Polsko



Morek Česká Republika



Morek Slovensko



Morek Francie



Morek Bulharsko



Morek Portugalsko

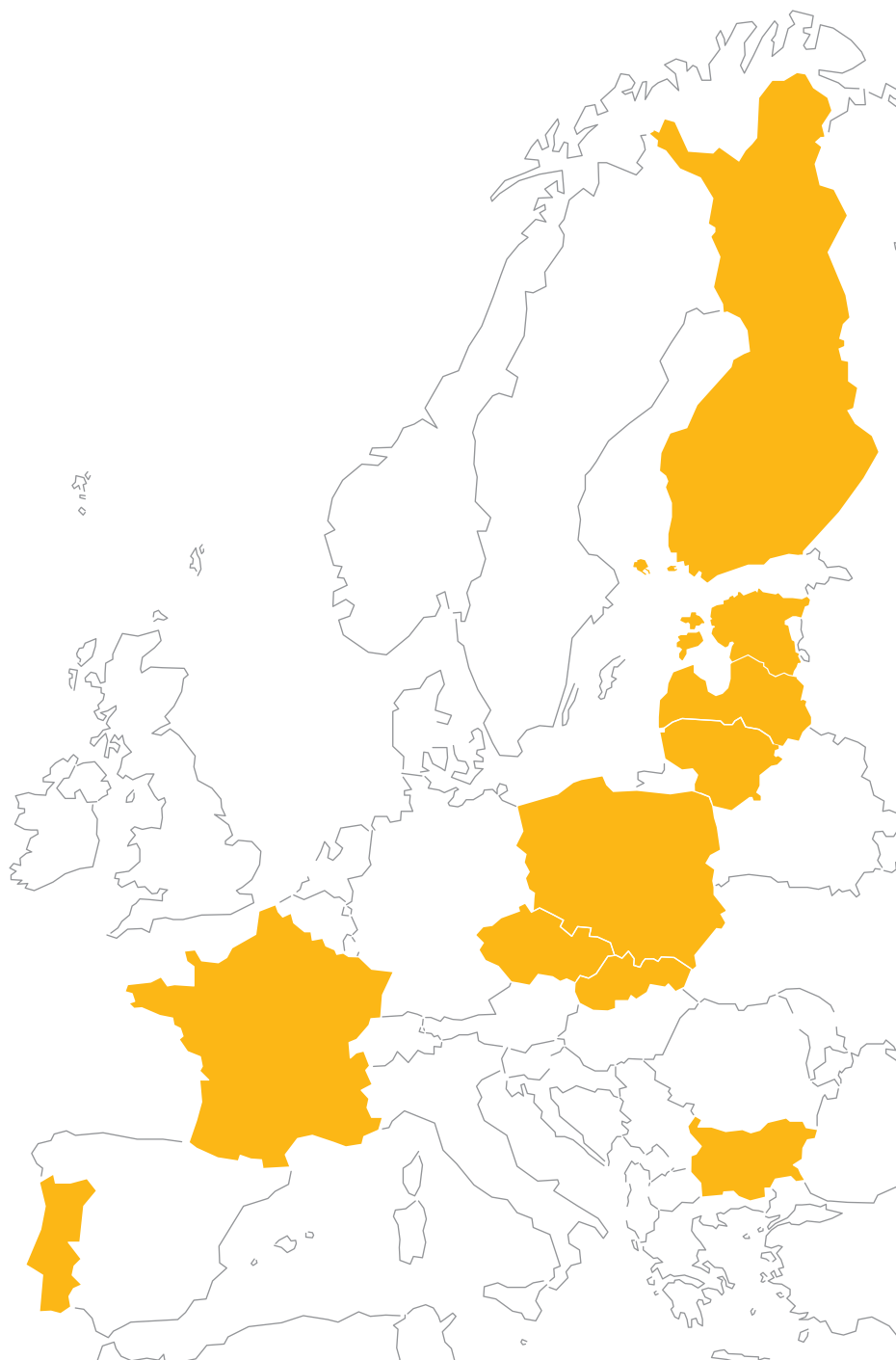

Další otázky?

Další informace o nabíječkách najdete webu ev.morek.eu

