

**MOREK**

Creating a better future for You



***Morek AC lādētājs  
Uzstādīšanas un lietotāja rokasgrāmata***

***ev.morek.eu***

## **Ne tikai privātai lietošanai - atrodiem piemērotu modeli un servisu daudzdzīvokļu ēkai, autostāvvietai, komercēkai utt.**

### **Viedā uzlāde** (WiFi, LAN un/vai izvēles 4G)

Izmantojiet to privātmājā, daudzdzīvokļu mājā vai darba vietā. Uzlādējiet paši un kopīgojiet uzlādes. Lieliski piemērots publiskai uzlādei, izmantojot „Powered by Vonktech” uzlādes punktu un maksājumu platformu.

### **Pievienot un uzlādēt**

Privātai lietošanai. Nav interneta savienojuma un viedo funkciju. Vienkārši pievienojiet un uzlādējiet.



**Tīkla lādētājs**  
3.8" LCD displejs  
LAN, WiFi, RFID  
5m kabelis  
2. tipa spraudnis



**Tīkla lādētājs**  
3.8" LCD displejs  
LAN, WiFi, RFID  
2. tipa kontaktligzda



**Plug&Charge**  
LED indikators  
5m kabelis  
2. tipa spraudnis

**Uzstādīšanas process ir vienkāršots, lai nodrošinātu maksimālu efektivitāti. Lādētājam ir iepriekš iestatīta konfigurācija un viegla piekļuve ar Morek EV Tool APP, lai samazinātu iestatīšanas laiku.**



## **Saturs**

<b><i>Kas iekļauts iepakojumā</i></b>	<b>2</b>
<b><i>Nepieciešamie instrumenti uzstādīšanai</i></b>	<b>3</b>
<b><i>Uzstādīšanas soļi</i></b>	<b>5</b>
<b><i>Lietotāja interfeiss</i></b>	<b>7</b>
<b><i>Uzlādes operācijas</i></b>	<b>8</b>
<b><i>Displeja apraksts</i></b>	<b>9</b>
<b><i>Plug&amp;Charge modeļa jaudas pazemināšana</i></b>	<b>13</b>
<b><i>LED indikators</i></b>	<b>14</b>
<b><i>Problēmu novēršana</i></b>	<b>15</b>
<b><i>Apkope</i></b>	<b>16</b>
<b><i>Drošības norādījumi</i></b>	<b>17</b>

## Kas iekļauts iepakojumā

*Urbšanas šablons*

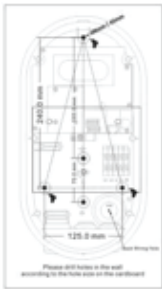

*Ūdensizturīgas blīves*

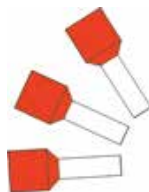

*Izolēti āderuzgaļi*

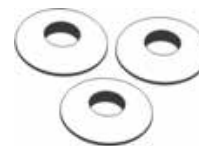



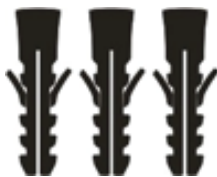





*8 x 40 mm dībeļi*

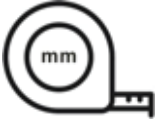

*5 x 40 mm skrūves*



*Nepieciešamie instrumenti uzstādīšanai*

<p><i>Mērlente</i></p> 	<p><i>Elektriskais urbis</i></p> 	<p><i>Āmurs</i></p> 
<p><i>Plakanais skrūvgriezis</i></p> 	<p><i>Phillips skrūvgriezis</i></p> 	<p><i>Izolācijas knaibles</i></p> 
<p><i>Nazis</i></p> 	<p><i>8 mm urbis</i></p> 	

## Uzstādīšanas soli

Izgrieziet urbšanas šablonu no kartona kastes, novietojiet urbšanas šablonu uz sienas, izurbiet caurumus trīs stiprinājuma punktos, ievietojiet dībeļus stiprinājuma caurumos.

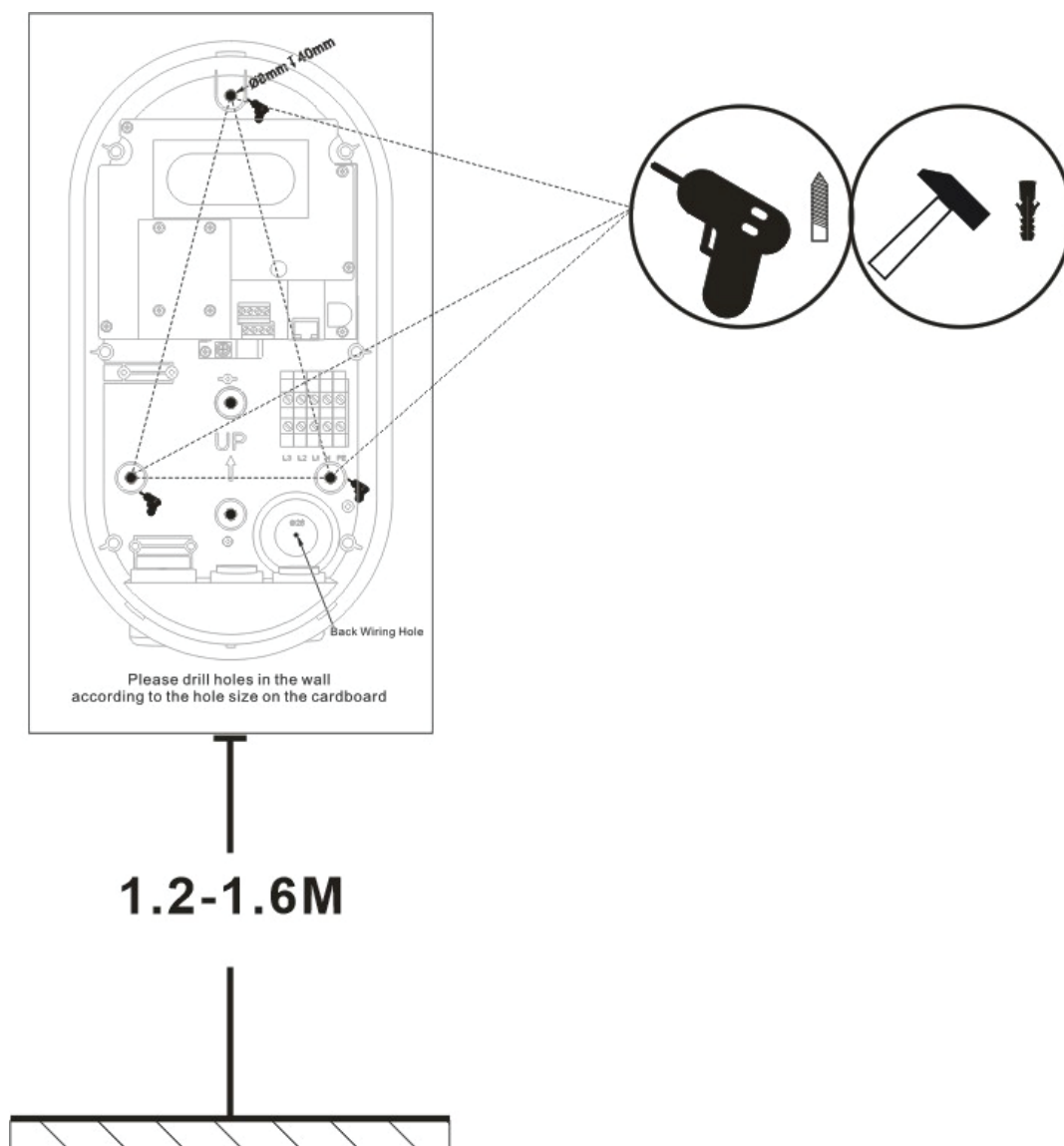

## Uzstādīšanas soli

Atveriet vāku

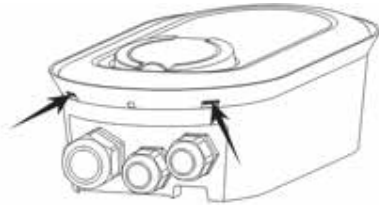

Press the two barbs under the machine and take out the decorative cover.

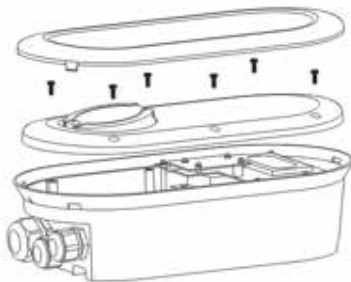

Loosen the six screws of the cover and take out the cover.

Piestipriniet ierīci pie sienas, izmantojot skrūves un ūdensnecaurlaidīgas blīves

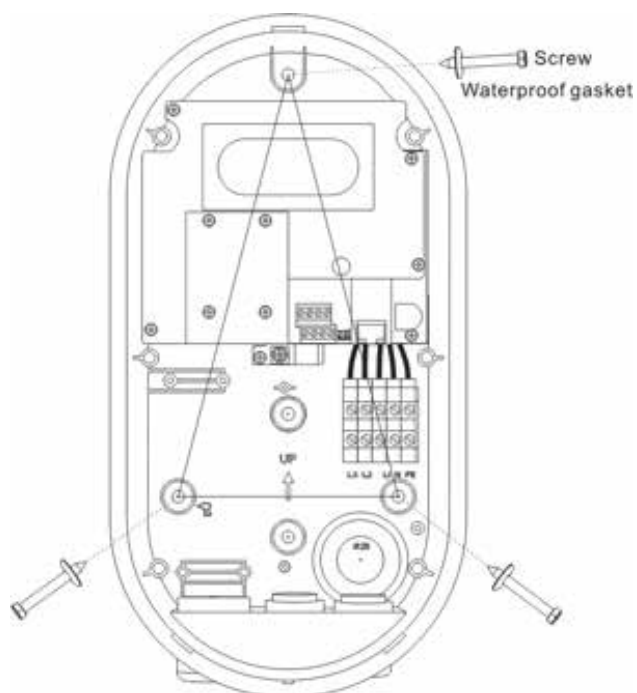

## Uzstādīšanas soli

Elektroinstalācijas shēma, elektroinstalācija

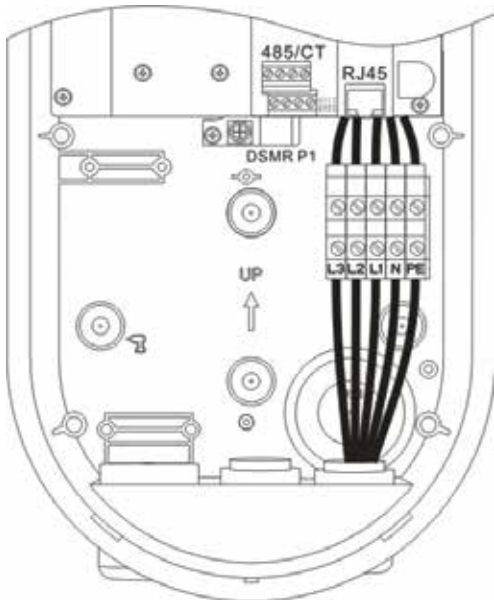

### Kabeļa šķērsriezuma un strāvas stipruma tabula

Vienfāzes (A)	Trīs fāzu (A)	Kabeļa šķērsriezums (mm <sup>2</sup> )
17,5	15,5	1,5
24	21	2,5
32	28	4,0
41	36	6,0
57	50	10,0

**\* Tabulai ir ieteicofs raksturs. Lai uzzinātu patiesās vērtības, sazinieties ar kabeļu piegādātāju vai kvalificētu elektriķi.**

Uzlieciet atpakaļ vāku. Pieskrūvējiet pārsega skrūves.  
Piesprādzējiet augšējo vāku.

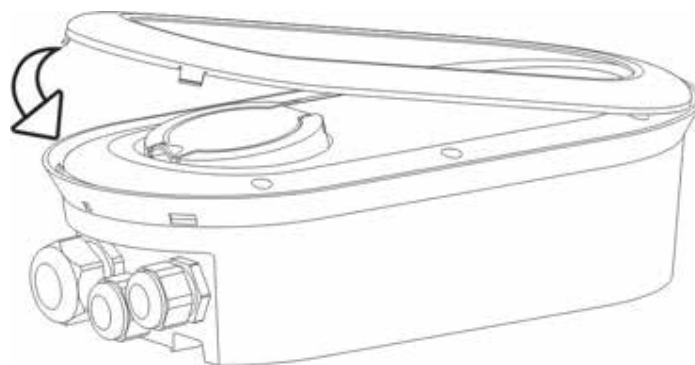



## *Lietošana - Lietotāja saskarne*

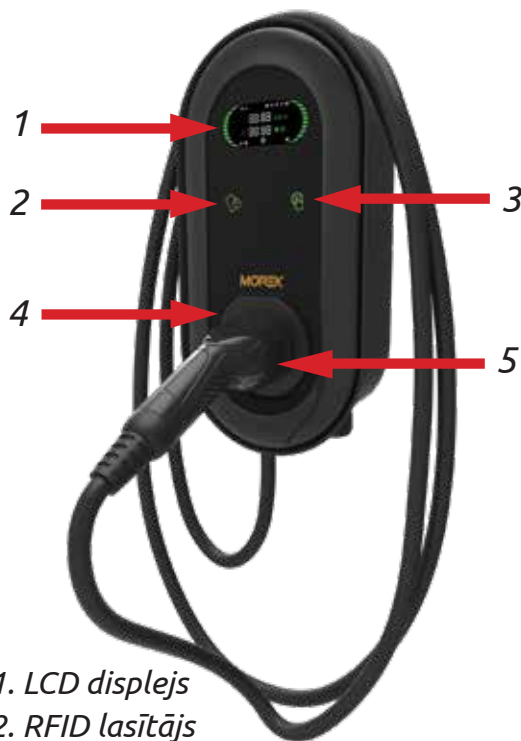

- 1. LCD displejs
- 2. RFID lasītājs
- 3. Poga
- 4. Savienotāja ligzda
- 5. 2. tipa spraudnis

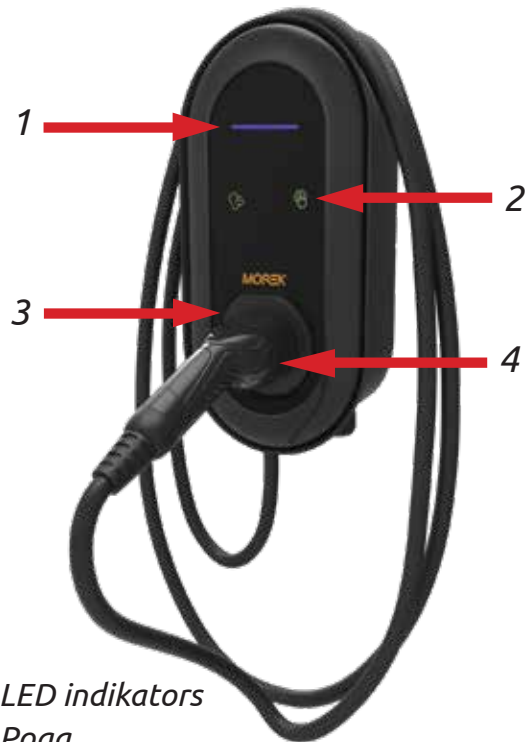

- 1. LED indikators
- 2. Poga
- 3. Savienotāja ligzda
- 4. 2. tipa spraudnis



- 1. LCD displejs
- 2. RFID lasītājs
- 3. Poga
- 4. 2. tipa kontaktligzda

## **Uzlādes darbība**

### **Nodrošina Vonktech**

Lādētājs pēc noklusējuma ir savienots ar Vonktech OCPP aizmugursistēmas serveri un sistēmu. Tas nodrošinās dažas papildu funkcijas lādētāja īpašniekam, taču bez maksas ir iespēja attālināti iedarbināt un apturēt lādētāju. Lai uzzinātu par papildu funkcijām un cenām, lūdzu, skatiet Morek Powered by Vonktech cenrādi.

### **Elektroauto uzlāde**

- Pievienojiet elektroauto
- Kad lādētāja statuss ir pieejams vai sagatavots, sāciet uzlādi no lietotnes
- Pārtrauciet uzlādi no lietotnes
- Atvienojiet elektroauto

### **Tikai RFID režīms**

Lai sāktu uzlādi:

- Pievienojiet elektroauto
- Pieskarieties ar RFID karti RFID lasītāja zonā

Lai pārtrauktu uzlādi:

- Pieskarieties ar RFID karti RFID lasītāja zonā
- Atvienojiet elektroauto

### **Plug & Charge režīms**

Lai sāktu uzlādi:

- Pievienojiet elektroauto

Lai pārtrauktu uzlādi:

- Nospiediet skārienpogu
- Atvienojiet elektroauto

## Displeja apraksts

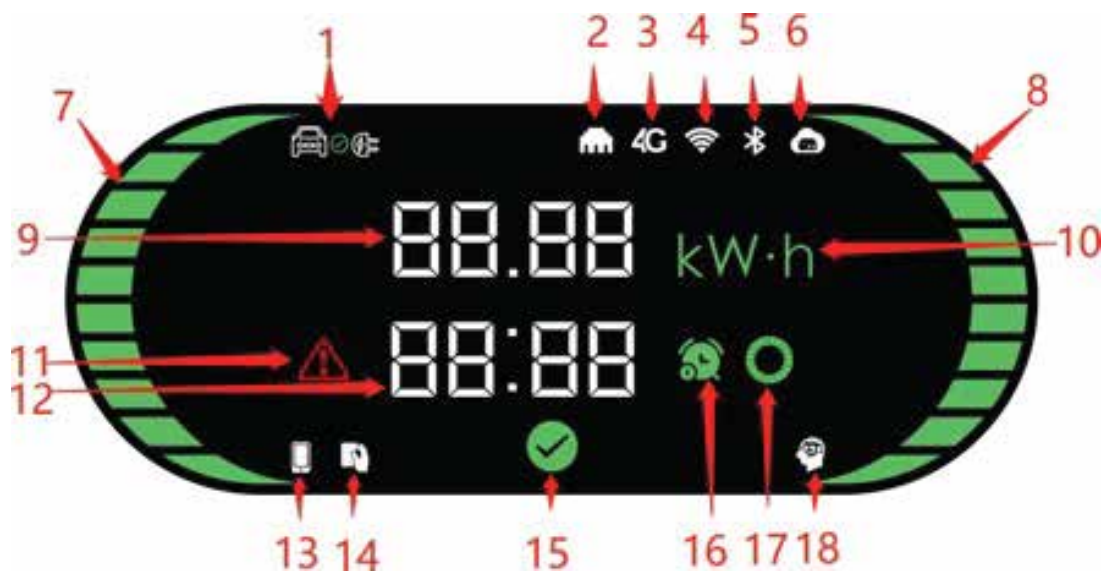

- |  |                               |
|--|-------------------------------|
| 1. Elektroauto savienojums             | 10. Enerģijas/barošanas bloks |
| 2. LAN                                 | 11. Bojājuma indikators       |
| 3. 4G                                  | 12. Laika vai kļūdas kods     |
| 4. WiFi                                | 13. Mobilās APP vadība        |
| 5. Bluetooth                           | 14. RFID kontrole             |
| 6. CMS                                 | 15. Pieejamais indikators     |
| 7. Kreisā statusa josla                | 16. Rezervācijas laika norāde |
| 8. Labā statusa josla                  | 17. Gaidīšanas indikators     |
| 9. Enerģija, jauda vai nominālā strāva | 18. Smart Charger indikators  |

### Pieejamība – lādētāja statuss Pieejams

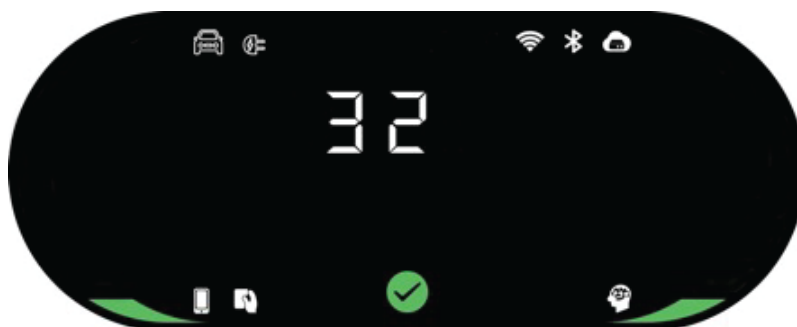

*Nav savienots ar elektroauto*

*Displeja nominālā strāva (A)*

*Viena kreisā un labā statusa josla norāda uz vienfāzes lādētāju*

*Trīs kreisās un labās puses statusa joslas norāda uz trīsfāzu lādētāju*

## Displeja apraksts

### *Sagatavošanās — lādētāja statuss Sagatavošanās*

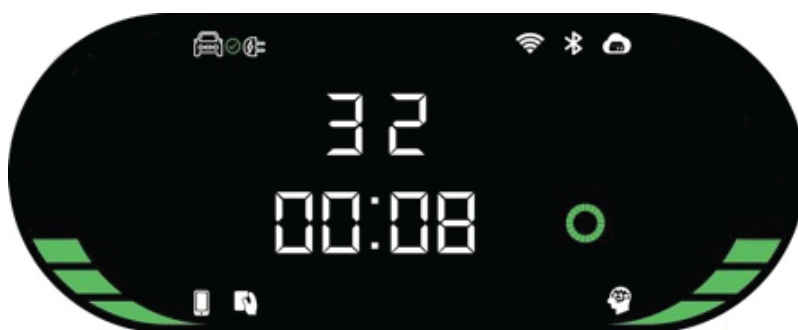

*Sāciet uzlādi  
Rāda nominālo strāvu (A)  
Rāda laiku (minūtes)*

### *Uzlāde – lādētāja statuss Uzlāde*

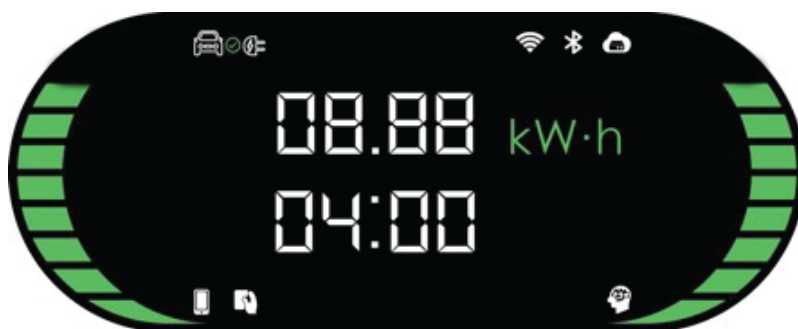

*Rāda uzlādes jaudu (kW), uzlādes enerģiju (kWh)  
Rāda uzlādes laiku (minūtes)  
Kreisā un labā statusa josla norāda uz uzlādi*

## Displeja apraksts

### **Apturēts — lādētāja statuss Apturēts**

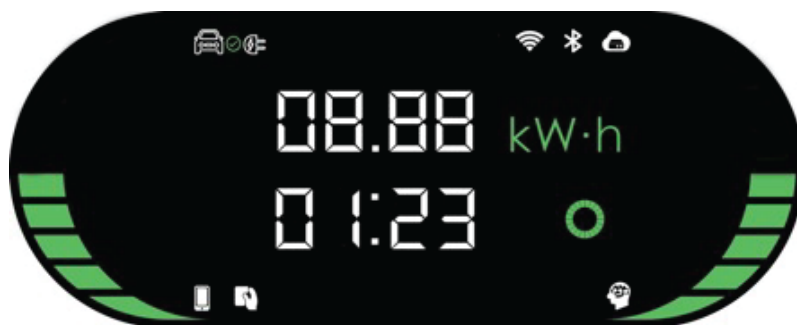

*Uzlādes apturēšana*

*Rāda uzlādes enerģiju (kWh)*

*Rāda uzlādes laiku (minūtes)*

*Rāda gaidīšanas indikatoru*

### **Pabeigts – lādētāja statuss Pabeigts**

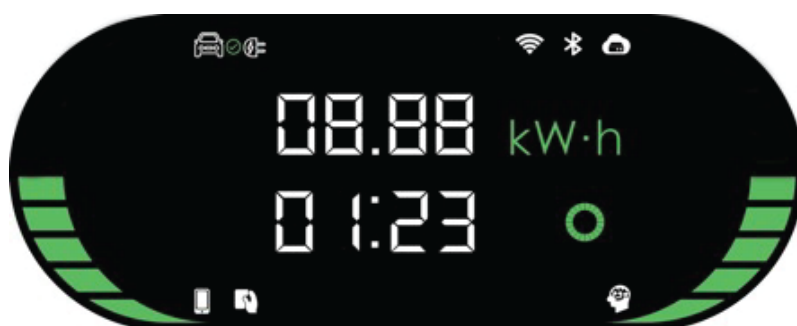

*Uzlāde ir beigusies*

*Rāda uzlādes enerģiju (kWh)*

*Rāda uzlādes laiku (minūtes)*

## Displeja apraksts

### **Rezervācija - lādētāja statuss Rezervēts**

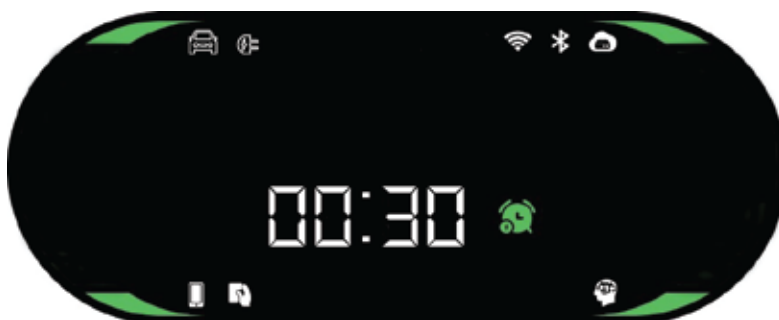

*Rezervēta uzlāde  
Rāda rezervācijas laiku (minūtes)*

### **Pabeigts – lādētāja statuss Pabeigts**

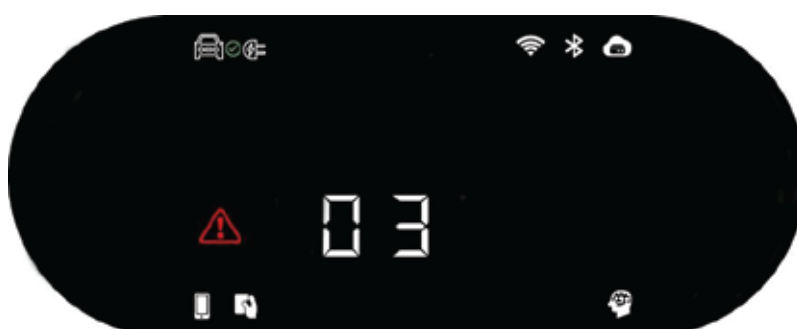

*Kļūme  
Rāda kļūdas kodu, lai noskaidrotu kļūmes nozīmi  
- skatiet Problēmu novēršana*

## Plug&Charge modeļa jaudas pazemināšana

Tā kā Plug&Charge modeļiem nav saziņas iespēju, tad šo modeļu pazemināšana ir iespējama, izmantojot DIP slēdzi vai vienkārši savienojot 3 fāžu lādētāju pie 1 fāzes.



### Kā mainīt izejas jaudu

DIP slēdzis atrodas zem LED paneļa, tieši virs LAN tīkla porta, lādētāja iekšpusē.

Lai piekļūtu slēdzim, noņemiet lādētāja priekšējo vāciņu un atrodiet slēdzi, kā parādīts attēlā.



Lai mainītu izejas jaudu no 22 kW uz 11 kW, nospiediet otro slēdzi uz leju.

Lai mainītu izejas jaudu no 11 kW (vai 22 kW) uz 7,4 kW, vienkārši uzstādiēt lādētāju uz 1 fāzes elektrisko savienojumu.

Pie 1 fāzes strāvas lādētāja maksimālā izejas jauda ir 32A. Lai to mainītu uz 16A, lūdzu izmantojiet otro slēdzi uz DIP slēdža.



Blakus esošajā attēlā ir iestatījums, kad jums ir lādētājs ar papildu MID mērītāju. Ar skaitītāju slēdzis 3 ir pozīcijā „AUGŠĀ”. **Lādētājā bez MID mērītāja slēdzim 3 visu laiku jābūt pozīcijā „LEJĀ”.**

## *LED indikators*

<b>Gaismas statuss</b>	<b>Apraksts</b>
Vienmērīgi dzeltens	Lietotnes režīms: nav savienots ar elektroauto un nav savienots ar aizmuguri
Vienmērīgi zaļš	Lietotnes režīms: nav savienots ar elektroauto, bet savienots ar aizmugures sistēmu, RFID vai Plug&Charge režīms: nav savienots ar EV
Straumējošs zils	Savienots ar elektroauto
Lēni pulsējošs zaļš	Notiek rezervācija
Straumējošs zils	Uzlāde
Pulsējošs zils	Uzlāde pabeigta
Vienmērīgi sarkans	Nav pieejams
Ātri pulsējošs sarkans	Programmaparatūras atjauninājums
SARKANS mirgo 1 reizi	Kļūme: kļūdas kods 1
SARKANS mirgo 2 reizes	Kļūme: kļūdas kods 2
SARKANS mirgo 3 reizes	Kļūme: kļūdas kods 3
SARKANS mirgo 4 reizes	Kļūme: kļūdas kods 4
SARKANS mirgo 5 reizes	Kļūme: kļūdas kods 5
SARKANS mirgo 6 reizes	Kļūme: kļūdas kods 6
SARKANS mirgo 7 reizes	Kļūme: kļūdas kods 7



## Traucējumu meklēšana

Kods	Kļūmes apraksts	Problēmu novēršanas ieteikums
1	Noplūde	<ul style="list-style-type: none"> <li>• Pārbaudiet vai uzlādes spraudnis un tā kabelis nav bojāti vai slapji.</li> <li>• Atjaunojiet pēc spraudņa atvienošanas.</li> </ul>
2	Virsstrāva	<ul style="list-style-type: none"> <li>• Pārbaudiet vai uzlādes spraudnis ir pareizi savienots.</li> <li>• Pārbaudiet, vai OBC ir normāls.</li> </ul>
3	Zemējums ir atvienots	<ul style="list-style-type: none"> <li>• Uzlādes stacija nav iezemēta; nepieciešams pārbaudīt ievada strāvas kabeli.</li> </ul>
4	Pārspriegums vai zemspriegums	<ul style="list-style-type: none"> <li>• Pārbaudiet ievada kabeli.</li> <li>• Pārbaudiet vai ieejas spriegums ir normāls.</li> </ul>
5	Kontaktora kļūme	<ul style="list-style-type: none"> <li>• Pārbaudiet kontaktoru un tā savienojumu.</li> </ul>
6	CP nenormāls	<ul style="list-style-type: none"> <li>• Pārbaudiet elektroauto uzlādes savienotāju un uzlādes ligzdu.</li> <li>• Atvienojiet un atkārtoti pievienojiet uzlādes spraudni.</li> </ul>
7	Elektroniskās bloķēšanas kļūda	<ul style="list-style-type: none"> <li>• Pārbaudiet elektroniskās bloķēšanas savienojumu.</li> </ul>

## **Apkope**

*Lai nodrošinātu iekārtas ilgstošu stabilu darbību, lūdzu veiciet iekārtas apkopi regulāri (parasti katru mēnesi) atbilstoši ekspluatācijas videi.*

- a) Iekārtas apkopi jāveic profesionāļiem.*
- b) Pārbaudiet vai iekārta ir labi iezemēta un droša.*
- c) Pārbaudiet vai uzlādes stacijas tuvumā nepastāv iespējami drošības apdraudējumi, piemēram, vai uzlādes stacijas tuvumā nav augsta temperatūra, korodējoši vai viegli uzliesmojoši un sprādzienbīstami priekšmeti.*
- d) Pārbaudiet vai ievada spaiļes savienojumiem ir labs kontakts un vai nav nekādu anomāliju.*

*Pārbaudiet, vai spaiļu pievienojumi nav vaļīgi.*

*Pirms uzstādīšanas, apkopes un ekspluatācijas uzmanīgi izlasiet instrukciju, lai saprastu kā pareizi lietot ierīci!*

*Lūdzu, ievērojiet drošības norādījumus; to neievērošana var izraisīt nāvi, savainojumu un ierīces bojājumu draudus, piegādātājs nevar uzņemt nekādu atbildību par prasībām, kas izriet no drošības norādījumu neievērošanas.*

- Šajā rokasgrāmatā ir aprakstīta maiņstrāvas lādētāja uzstādīšana, lietošana un apkope. Šī rokasgrāmata ir paredzēta uzstādīšanas un apkopes personālam.*
- Teksts un ilustrācijas šajā lietotāja rokasgrāmatā ir vispārīgi skaidrojumi par šiem aprīkojuma veidiem un konkrētais produkts var detalizēti neatbilst šai rokasgrāmatai.*

## ***Drošības norādījumi***

*Neatstājiet elektromobīļa lādētāja tuvumā degošas vai sprādzienbīstamas vielas; pretējā gadījumā var rasties bīstams sprādziens.*

*Uzstādīšana un elektroinstalācija jāveic personālam ar profesionālu kvalifikāciju, pretējā gadījumā var rasties bīstams elektriskās strāvas trieciens.*

*Pirms vadu pievienošanas pārliedzieties vai ievada barošanas avots ir pilnībā atvienots; pretējā gadījumā var rasties bīstams elektriskās strāvas trieciens.*

*Elektromobīļa lādētāja zemējuma spaiļi jābūt droši iezemēti; pretējā gadījumā var rasties bīstams elektriskās strāvas trieciens.*

*Lādētājam jābūt droši piestiprinātam, pretējā gadījumā pastāv iekārtas bojājumu risks.*

*Neatstājiet elektromobīļa lādētāja iekšpusē metāliskus priekšmetus, piemēram, skrūves, blīves; pretējā gadījumā var rasties īsslēgums, bīstams sprādziens un aizdegšanās.*

*Lai izvairītos no savainojumiem stingri aizliegts nepilngadīgajiem vai personām ar ierobežotām spējām tuvoties un izmantot lādētāju.*

*Piespiedu uzlāde ir stingri aizliegta ja elektromobīlis vai lādētājs ir bojāts.*

*Ir stingri aizliegts lietot lādētāju ja uzlādes adapteris vai lādēšanas kabeļi ir bojāti, saplaisājuši, nolietoti. Ja to atklājat, lūdzu savlaicīgi sazinieties ar piegādātāju.*

*Elektromobīli var uzlādēt tikai tad, kad dzinējs ir izslēgts un stāv.*

*Piederumu nomaiņu drīkst veikt kvalificēts personāls, lādētājā ir aizliegts atstāt metāliskus priekšmetus; pretējā gadījumā var rasties īsslēgums, bīstams sprādziens un aizdegšanās.*

*Ieteicams vismaz reizi nedēļā veikt kārtējās drošības pārbaudes pie lādētāja.*

*Uzglabājiet uzlādes adapteri tīru un sausu, noslaukiet ar tīru, sausu drānu ja tas ir netīrs.*

## ***Sāciet savu elektroauto uzlādi vislabākajā iespējamajā veidā***

**Pārvaldiet elektrisko automašīnu uzlādi lokāli vai dažādās vietās visā Eiropā no vienas sistēmas. Morek maiņstrāvas lādētājus var uzstādīt uz sienas vai balsta, kas ļauj elastīgāk plānot infrastruktūru iekštelpu vai āra stāvvietām.**



Morek Somija



Morek Igaunija



Morek Latvija



Morek Lietuva



Morek Polija



Morek Čehija



Morek Slovākija



Morek Francija



Morek Bulgārija



Morek Portugāle

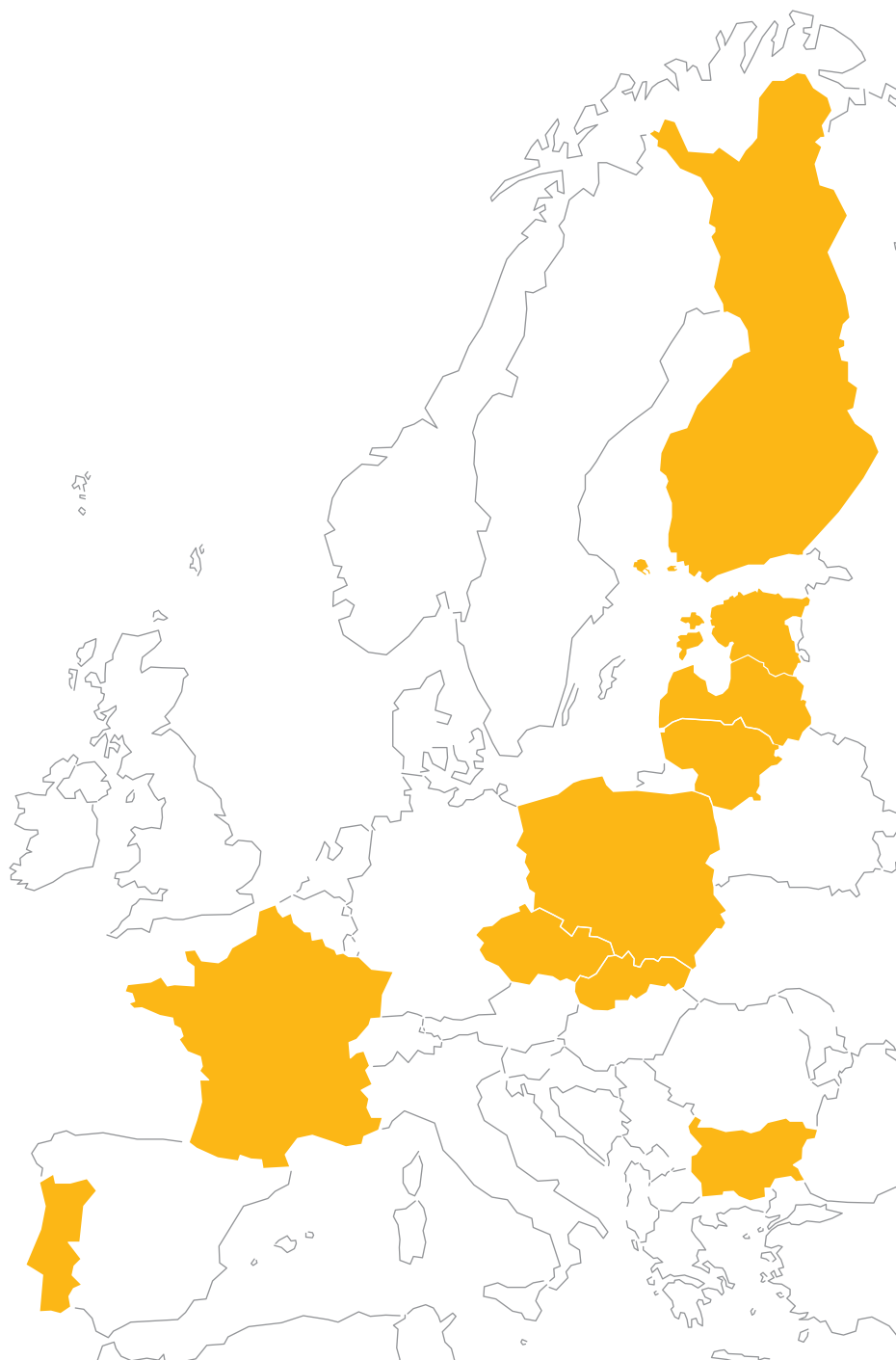

# *Jautājumi? Lieciet mums strādāt cītīgāk!*

Plašāku informāciju par Morek EV lādētājiem un diskusiju  
par elektroauto lietotāju pieredzi var atrast vietnē [ev.morek.eu](http://ev.morek.eu)

